

Chicago
330M

Coverpages komen van KPN

Gebruiksaanwijzing

Afbeelding Chicago 330Micro



Het display is voorzien van een beschermfolie.
Voor gebruik de beschermfolie verwijderen!

Stationsnaam

- **Continu:** handset is ingeschakeld
- **Knipperend:** handset is niet bij basisstation aangemeld of geen contact met het basisstation

Verbreektoets

- Gesprek beëindigen
- Functie annuleren
- **Aan/uit:** lang indrukken!

Menu

Openen

Oproepsignaal

Aan/uit: lang indrukken!

Ruggespraak-/doorverbindtoets

- Wisselen tussen gesprekken, ruggespraak, doorverbinden
- **Kiestoonpauze:** lang indrukken!

Batterijniveau

-  vol
-  leeg

Displaytoetsen

Zie pagina 3.

Telefoonboek

Openen

Verbindingstoets

- Gesprek aannemen
- Nummer kiezen

Toetsbeveiliging

- **Aan/uit:** lang indrukken!



Display

Display in rusttoestand, displaytoetsen

Ontvangststerkte

Actuele functies



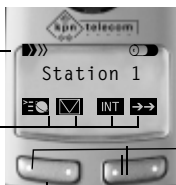









van de displaytoetsen, bijvoorbeeld extra telefoonboek, bellerslijst*, intern bellen, nummerherhaling



Displaytoetsen

- wisselende functies, afhankelijk van de displaymelding
- **bij twee functies** linker- of rechterzijde van de toets indrukken

Display-symbolen

| | | | |
|---|---|--|-------------------------------|
|  | Extra telefoonboek |  | Intern bellen |
|  |  Omhoog/omlaag |  | Nummerherhaling |
|  |  Naar links/rechts |  | Bevestigen |
|  | Nieuwe oproepen in bellerslijst */ nieuw bericht op antwoordapparaat** |  | Functie beëindigen |
|  | Invoer wissen |  | Annuleren / vorige menu-optie |
| | |  | Extra menu |

* Alleen als basisstation NummerWeergave ondersteunt en u een abonnement hebt op NummerWeergave van KPN Telecom, zie pagina 21.

** In combinatie met Chicago 350, Chicago 370 ISDN.

Belangrijke menu-opties

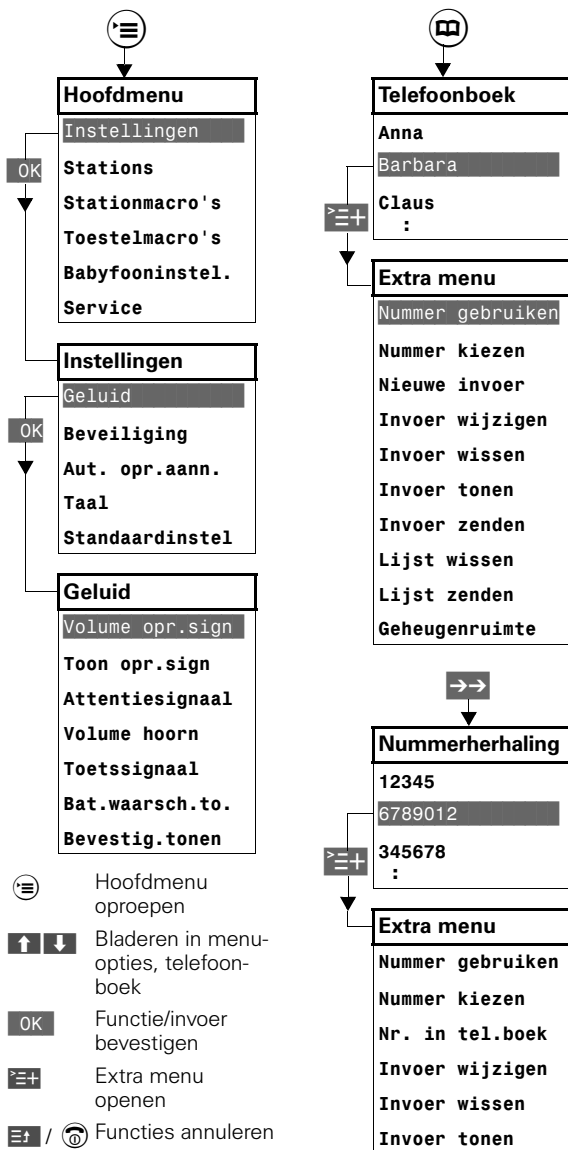

Inhoudsopgave

| | |
|--|-----------|
| Afbeelding Chicago 330Micro | 2 |
| Display | 3 |
| Display in rusttoestand, displaytoetsen..... | 3 |
| Display-symbolen | 3 |
| Belangrijke menu-opties..... | 4 |
| Gebruiksklaar maken | 7 |
| Inhoud van de verpakking..... | 7 |
| Veiligheidsaanwijzingen..... | 7 |
| Batterij plaatsen en verwijderen | 8 |
| Batterij opladen | 9 |
| Zendbereik..... | 10 |
| Draagclip bevestigen | 10 |
| Handset in- en uitschakelen | 10 |
| Toetsbeveiliging in- en uitschakelen..... | 10 |
| Oproepsignaal uitschakelen | 10 |
| Lader aansluiten | 11 |
| Lader aan de muur monteren..... | 11 |
| Handset aanmelden | 12 |
| Telefoneren | 14 |
| Extern bellen | 14 |
| Intern bellen | 14 |
| Oproep beantwoorden | 14 |
| Gesprek doorverbinden, ruggespraak | 15 |
| Nummerherhaling | 16 |
| Handmatige nummerherhaling..... | 16 |
| Telefoonboek..... | 17 |
| Telefoonnummer opslaan..... | 17 |
| Kiezen met telefoonboek | 18 |
| Namen invoeren | 18 |
| Bellerslijst..... | 21 |
| Geluidsinstellingen | 22 |
| Volume van de handset..... | 22 |
| Volume en toonritme van het belsignaal | 22 |
| Kort attentiesignaal..... | 22 |
| Attentie- en waarschuwingstonen | 23 |
| Veiligheid | 24 |
| PIN-code van de handset wijzigen | 24 |
| Snelkiezen | 24 |
| Handsetblokkering inschakelen | 25 |
| Noodnummer kiezen | 25 |
| Overige instellingen..... | 26 |
| Automatische beantwoording | 26 |
| Display-taal instellen..... | 26 |
| Standaardinstellingen herstellen | 27 |
| Stationsinstellingen | 28 |
| Handset aanmelden | 28 |

| | |
|----------------------------------|-----------|
| Macro's | 30 |
| Babyfoon..... | 32 |
| Accessoires | 34 |
| Headset Chicago 330 Micro | 34 |
| Service | 35 |
| Copyright..... | 36 |
| Garantie | 36 |
| Technische gegevens | 37 |

Gebruiksklaar maken

Inhoud van de verpakking

In de verpakking moet u het volgende aantreffen:

- Comforthandset Chicago 330 Micro,
- lader Chicago 330 Micro,
- adapter,
- een batterij (NiMH),
- draagclip,
- een gebruiksaanwijzing.

Als er iets ontbreekt, kunt u de Chicago 330 Micro en lader in de verpakking met de aankoopbon terugbrengen naar Business Center of Primafoon.

Veiligheidsaanwijzingen



- Gebruik uitsluitend batterijen van het type zoals meegeleverd, namelijk: **Toshiba Power Pack (NiMH) V30145-K1310-X143** (oplaadbaar). Andere (niet oplaadbare) batterijen kunnen schade aan het batterij-omhulsel en zelfs persoonlijk letsel veroorzaken.
- In het batterijvak van de handset is de volgende sticker aangebracht:
 Alleen goedgekeurde oplaadbare batterijen, die in deze gebruiksaanwijzing vermeld zijn, gebruiken.
- Gebruik geen andere oplaadapparaten; de batterij kan dan beschadigd raken.
- Uit onderzoek is gebleken dat onder bepaalde omstandigheden medische apparatuur kan worden beïnvloed door draadloze DECT-toestellen.
- De handset kan bij gehoorapparaten een onaangename bromtoon veroorzaken.
- Plaats het basisstation **niet in vochtige ruimtes zoals de badkamer of een bijkeuken**.
- De handset niet gebruiken in omgevingen met explosiegevaar zoals bijv. een spuiterij.
- Als u de Chicago 330 Micro set wilt vervangen, kunt u het toestel inleveren bij het verkooppunt waar u het nieuwe toestel aanschaft. U kunt de Chicago 330 Micro set ook inleveren op een locatie die uw gemeente daarvoor heeft aangewezen. Gooi de Chicago 330 Micro set niet in de vuilnisbak of afvalcontainer.



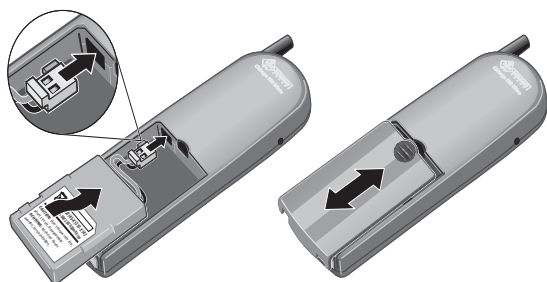

Batterij plaatsen en verwijderen



- De **batterijstekker** met het "**neusje**" naar **boven**, **respectievelijk links** in het aansluitvak steken en vervolgens de batterij in het batterijvak plaatsen – zie afbeelding.
- Deksel **op de handset plaatsen (zie afbeelding)** en naar boven schuiven **tot hij vastklikt**.
- **Batterijen verwijderen:** open de deksel door op de ribbels te drukken en schuif de deksel naar **beneden**. Verwijder de batterij uit het batterijvak en trek de batterijstekker uit het aansluitvak. Plaats vervolgens de nieuwe batterij zoals hierboven is beschreven.

Batterij opladen

De meegeleverde batterij (NiMH) is **niet opgeladen**. Om de batterij op te laden, plaatst u de handset in de lader Chicago 330 Micro – u hoort een bevestigingstoon. De laadprocedure wordt in het display van de handset als volgt aangegeven:

-  Batterij leeg  Batterij voor $\frac{2}{3}$ opgeladen
-  Batterij voor $\frac{1}{3}$ opgeladen  Batterij volledig opgeladen

- Het is aan te raden de batterij de eerste keer minimaal 16 uur onafgebroken op te laden – ongeacht de eventuele weergave van het laadsymbool!
- Na de eerste keer laden kunt u uw handset na ieder gesprek terugplaatsen op het basisstation. Het opladen wordt elektronisch gestuurd. Daardoor wordt gegarandeerd dat de batterijen optimaal en behoedzaam opgeladen worden.
- De batterij wordt warm tijdens het opladen. Dit is normaal en ongevaarlijk.
- De juiste laadstatus van de batterij wordt pas weergegeven na één ononderbroken laad-/ontlaadprocedure.

Goedgekeurde batterij:

Toshiba Power Pack (NiMH), Artikelnr. V30145-K1310-X143.



Batterijen bevatten stoffen die schadelijk zijn voor het milieu. Lever oude en/of defecte batterijen in als klein chemisch afval! U kunt ze ook inleveren bij Primafoon® of Business Center!

Bedrijfstijden/oplaadtijd van de handset:

| Capaciteit (mAh) | Stand-by-tijd (uren) | Gesprekstijd (uren) | Oplaaftijd (uren) |
|------------------|----------------------|---------------------|-------------------|
| 600 | max. 200 | circa 15 | circa 5 |

Zendbereik

Afhankelijk van de omgeving bedraagt het zendbereik buiten ongeveer 300 m en binnen 50 m. De weergave van de ontvangststerkte geeft aan of er tussen het basisstation en de handset zendcontact bestaat:

- ▣▣▣▣ Ontvangststerkte 100%
- ▣▣▣ Ontvangststerkte 50%
- ▣▣▣ Geen ontvangststerkte

Draagclip bevestigen

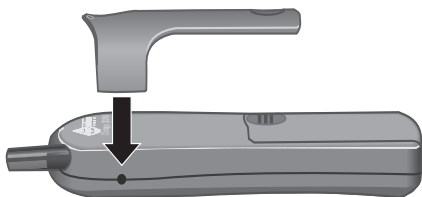

Draagclip op de achterzijde van de handset aandrukken tot beide nokjes in de uitsparingen aan de zijkant vastklikken.

Handset in- en uitschakelen

- 📞 Verbreekttoets **1 seconde lang** indrukken.

De handset schakelt zich automatisch in na het plaatsen van de batterijen en bij het terugplaatsen in het basisstation of in de lader.

Toetsbeveiliging in- en uitschakelen

Wanneer u deze functie inschakelt, zijn de toetsen tegen indrukken beveiligd.

- Ⓜ Functie in- of uitschakelen: toets langer dan 1 seconde indrukken.

Een inkomend gesprek kunt u toch beantwoorden met de verbindingstoets 📞.

Oproepsignaal uitschakelen

- ✳️ Functie in- of uitschakelen: toets langer dan 1 seconde indrukken

Lader aansluiten



Gebruik **alleen de meegeleverde adapter**.

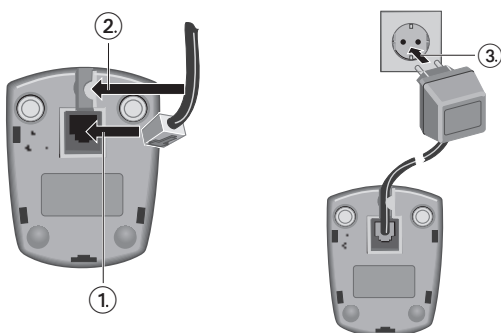

1. Steek de ministekker van het adaptersnoer in het aansluitpunt .
2. Leid het snoer door de snoergeleider.
3. Steek de adapter in een 220/230 V-stopcontact.

Lader aan de muur monteren

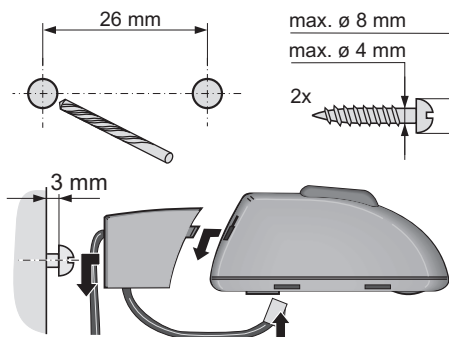

Handset aanmelden

U kunt de taal voor de displaymeldingen wijzigen, zie pagina 26! Schakel na het wijzigen van de taalinstelling uw handset uit en vervolgens weer aan.

Voordat u kunt telefoneren, moet de handset eerst worden aangemeld bij het basisstation.

Stap 1:

- Maak uw **KPN Telecom-basisstation** klaar voor het aanmelden:

| Basisstation | Basisstation voorbereiden |
|---|--|
| Chicago 330 (standaard set) | De gekleurde toets op het basisstation ongeveer 10 seconden indrukken tot u een bevestigingston hoort. |
| Vox Chicago 220i / Vox Chicago 220 ISDN Vox Chicago 390 ISDN | De groene aanmeldtoets indrukken – deze knippert tijdens het aanmelden. |
| Chicago 200- / 220-modellen | Dezelfde bediening als de latere modellen, bijvoorbeeld voor 220 zie 330. |
| Chicago 370 ISDN | Eerst de Chicago 370 ISDN voorbereiden op het aanmelden, zie 'Handsets aanmelden' op pagina 95 van de gebruiksaanwijzing Chicago 370 ISDN. |

Stap 2:

- Voer nu **binnen één minuut** op uw **handset de onderstaande handelingen uit:**

De handset is ingeschakeld. In het display staat 'Aanmelden'.

JA

Display-toets indrukken.

Systeemcode

OK

Systeemcode van het basisstation (bij levering 0000) invoeren en bevestigen – de vrije interne telefoonnummers worden weergegeven.

Bijv. 

Gewenst intern telefoonnummer invoeren – de stationsnaam wordt weergegeven in het display: bijv. **Station 2**, (knippert niet meer).

De handset is aangemeld en klaar voor gebruik!

- Aanmelden op **meerdere basisstations** of **stationsnaam wijzigen**, zie pagina 28.
- Intern telefoonnummer wijzigen: handset nogmaals aanmelden bij hetzelfde basisstation onder een ander intern nummer, zie pagina 28.

Telefoneren

Extern bellen



Telefoonnummer invoeren.
Eventueel corrigeren met



Verbindingstoets indrukken om het nummer te kiezen.

Gesprek beëindigen:

Verbreektoets indrukken.

- Met de verbreektoets kunt u het **kieszen van het telefoonnummer annuleren**.
- Met de ruggespraak-/doorverbindtoets kunt u een **kiestoonpauze** invoeren (lang indrukken).
- **Geheime nummers onderdrukken voor nummerherhaling:** bij bestaande verbinding menu-toets indrukken en **Toonkiezen aan** selecteren en bevestigen met **OK** – alle tekens die hierna worden ingevoerd, worden **niet** opgeslagen.

Intern bellen

INT

Display-toets indrukken – het eigen interne nummer wordt aan de rechterkant weergegeven.

Bijv.

Intern telefoonnummer invoeren.

Alle handsets bellen:

ALLEN of

Gesprek beëindigen:

Verbreektoets indrukken.

Oproep beantwoorden



Verbindingstoets indrukken.

of

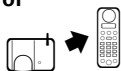

De handset eenvoudig uit het basisstation of uit de lader nemen als de functie "Automatisch beantwoorden" ingeschakeld is.

Gesprek doorverbinden, ruggespraak

Bij de **basisstations van KPN Telecom** kunt u een extern gesprek doorverbinden naar een andere handset of interne ruggespraak houden.



INT

Display-toets indrukken.

Bijv. 

Intern telefoonnummer kiezen.

Zodra de deelnemer zich meldt:

- **gesprek doorverbinden:** verbreekttoets  indrukken.
- **ruggespraak beëindigen:** met  terugschakelen naar de deelnemer in de wachtstand.

Nummerherhaling

Handmatige nummerherhaling

U kunt kiezen uit de 5 laatstgekozen nummers.



Nummers opvragen.



Gewenst nummer kiezen.

Overige functies

Alle functies van het extra menu beginnen als volgt:



Nummers opvragen en selecteren.



Extra menu openen.



Gewenste functie selecteren en bevestigen:

Nummer gebruiken

(nummer kan vóór het kiezen worden gewijzigd/aangevuld);

Nummer kiezen

(geselecteerd telefoonnummer kiezen);

Nr. in tel.boek

(telefoonnummer opslaan in het telefoonboek);

Invoer wijzigen (telefoonnummer wijzigen);

Invoer wissen (telefoonnummer wissen);

Invoer tonen (telefoonnummer volledig weergeven).

Telefoonboek

In het **telefoonboek**  kunt u telefoonnummers en namen opslaan.

Het **extra telefoonboek**  biedt u de volgende mogelijkheden:

- Toegangsnummers van netwerkaanbieders opslaan.
- Uw "voorkeurs"-nummers met naam opslaan.
- Bijvoorbeeld het nummer met naam van uw bedrijf opslaan en een toestelnummer nakiezen.

In totaal is in het telefoonboek en extra telefoonboek samen plaats voor 100 telefoonnummers en namen. De bediening van beide telefoonboeken is identiek.

Telefoonnummer opslaan



Telefoonboek/extra telefoonboek openen.



Extra menu openen.



Nieuwe invoer selecteren en bevestigen.

Naam

Naam invoeren (max. 16 karakters), zie pagina 18; namen invoeren.



Naar de volgende regel springen.



Telefoonnummer invoeren (max. 32 karakters, zie ook onderstaande instructies).



Extra menu openen.



Invoer opslaan bevestigen.

- Bij het invoeren van het nummer eventueel met de ruggespraak-/doorverbindtoets  (lang indrukken) een kiestoonpauze of een nummer uit het extra telefoonboek via het extra menu  invoeren.
- De invoer kunt u ook tijdens een gesprek opslaan.



Kiezen met telefoonboek



Telefoonboek/extra telefoonboek openen.

Bijv.



Eerste letter van de naam invoeren, bijv. voor "F" toets  drie keer indrukken. Blader eventueel met  naar de gewenste naam.















Verbindingstoets indrukken om het kiezen te starten.

Namen invoeren

Bij het **invoeren van namen** kunt u volgens onderstaande tabel letters, cijfers en speciale tekens invoeren:

Betreffende toets verschillende keren of lang indrukken:

| | 1x | 2x | 3x | 4x | 5x | 6x | 7x | 8x | 9x |
|---|-----|----|----|----|----|----|----|----|----|
|  | 1 | | | | | | | | |
|  | a | b | c | 2 | ä | à | â | ã | ç |
|  | d | e | f | 3 | ë | é | è | ê | |
|  | g | h | i | 4 | ï | î | | | |
|  | j | k | l | 5 | | | | | |
|  | m | n | o | 6 | ö | ñ | ó | ô | õ |
|  | p | q | r | s | 7 | ß | | | |
|  | t | u | v | 8 | ü | ú | ù | û | |
|  | w | x | y | z | 9 | ý | æ | ø | å |
|  | ␣* | . | - | 0 | , | + | : | ? | ! |
|  | a→A | * | / | (|) | = | & | @ | |
|  | # | £ | \$ | | | | | | |

* Spatie

De namen die u invoert, worden in **onderstaande volgorde gesorteerd:**

* , #, spaties, cijfers (0-9), letters (alfabetisch), -, overige tekens.

Hoofd- en kleine letters:

De **eerste letter** van de naam wordt **automatisch als hoofdletter** ingevoerd.



Handmatig **voor ieder teken** wisselen tussen kleine letters en hoofdletters.

Cursor verplaatsen:



Cursor naar links of rechts resp. naar het einde van het woord of de regel verplaatsen (kort of lang indrukken).



Regel naar boven of naar beneden springen.

Teken wissen:



Het teken dat links naast de cursor staat, wordt gewist (kort of lang indrukken).

Teken invoegen:

Een teken wordt altijd links naast de cursor ingevoegd.

Overige functies



Telefoonboek/extra telefoonboek openen.



Eerste letter van de naam invoeren, bijv. voor "T" toets indrukken.



Extra menu openen.



Gewenste functie selecteren en bevestigen:

Nummer gebruiken

(het nummer kan worden aangevuld/gewijzigd);

Nummer kiezen

(geselecteerd telefoonnummer kiezen);

Nieuwe invoer (zie pagina 17, "Telefoonnummer opslaan");

Invoer wijzigen

(telefoonnummer en/of naam wijzigen);

Invoer wissen

(telefoonnummer en/of naam wissen);

Invoer tonen

(telefoonnummer en/of naam weergeven);

Invoer zenden

Vooropgesteld: de handset en het basisstation ondersteunen deze functie.

U kunt de invoer verzenden naar een andere Comfort-handset.

Als **Invoer zenden naar INT:** verschijnt:



Nummer van de ontvangende handset invoeren en bevestigen.

Op de **ontvangende handset** klinkt het belsignaal:



Oproep beantwoorden.



De PIN-code van de ontvangende handset invoeren en bevestigen – de invoer wordt verzonden.

Lijst wissen

Alle invoer wordt gewist.

Lijst zenden

Identiek aan "Invoer zenden".

Geheugenruimte

Weergave vrije geheugencapaciteit voor telefoonboek en macro's.

Bellerslijst

Als u een abonnement hebt op NummerWeergave van KPN Telecom en het basisstation NummerWeergave ondersteunt, kunt u zien door wie u wordt gebeld voordat u verbinding hebt.

U kunt NummerWeergave telefonisch aanvragen. Bel gratis 0800-0429 en volg de gesproken instructies.

In de **bellerslijst** worden de niet-beantwoorde oproepen aangegeven met het symbool .

Bellerslijst bekijken



Displaytoets indrukken. Het symbool  verdwijnt als u een van de nieuwe oproepen hebt bekeken.

of:



Procedure starten voor Chicago 330/350-basisstations – in display verschijnt het aantal nieuwe en oude berichten.



Bladeren naar de gewenste invoer.

Nummer kiezen:



Verbindingstoets indrukken.

Bij **basisstations met antwoordapparaat** signaleert het symbool  ook de ontvangst van nieuwe berichten. Zie de gebruiksaanwijzing van de desbetreffende toestellen!

Geluidsinstellingen

Volume van de handset

U kunt het volume van de handset op 3 niveaus instellen.



Menu-toets indrukken.



Instellingen selecteren en bevestigen.



Geluid selecteren en bevestigen.



Volume hoorn
selecteren en bevestigen.



Volume wijzigen en instelling opslaan

Volume en toonritme van het belsignaal

- U kunt kiezen uit **5 volume-instellingen**, het „**Crescendo**“-signaal (volume neemt steeds meer toe; =C) en **geen belsignaal** (=0).
- U heeft de keuze uit **10 toonritmen voor het belsignaal**.



Menu-toets indrukken.



Instellingen bevestigen.



Geluid bevestigen.



Volume opr.sign of **Toon opr.sign**
selecteren.



Instelling wijzigen en opslaan

Kort attentiesignaal

Wanneer u de functie **Attentiesignaal** instelt, hoort u bij een inkomend gesprek slechts een kort attentiesignaal.



Menu-toets indrukken.



Instellingen selecteren en bevestigen.



Geluid selecteren en bevestigen.



Attentiesignaal selecteren en bevestigen.
✓ = ingeschakeld

Attentie- en waarschuwingstonen

- **Toetssignaal:** elke druk op een toets wordt akoestisch bevestigd.
- **Batterijwaarschuwingstonen:** waarschuwing als de batterij bijna leeg is.
- **Bevestigingstonen:** bevestigingstonen (1 toon) aan het einde van iedere met succes uitgevoerde invoer / instellingen en bij het plaatsen van de handset in de lader; waarschuwingstonen (4 korte tonen) bij foutieve invoer.



Menu-toets indrukken.



Instellingen selecteren en bevestigen.



Geluid selecteren en bevestigen.



Gewenste functie selecteren.



Functie in- of uitschakelen.

✓ = toon ingeschakeld

Veiligheid

U kunt de PIN-code wijzigen, een snelkiesnummer programmeren of uw handset blokkeren.

De veiligheidsfuncties roept u als volgt op:



Menu-toets indrukken.

OK

Instellingen selecteren en bevestigen.



OK

Beveiliging selecteren en bevestigen.

PIN-code OK

PIN-code van de handset invoeren (bij levering 0000) en bevestigen.



Gewenste functie selecteren:

PIN-code van de handset wijzigen

Belangrijke functies en instellingen zijn beveiligd met de PIN-code van uw handset.

Vergeet uw PIN-code niet ! Als u de PIN-code vergeten bent, dan kunt u bepaalde programmeringen niet meer uitvoeren. U zult dan de codes bij Primafoon of Business Center moeten laten wissen. Hieraan zijn kosten verbonden.

Eerste invoer zoals hierboven, vervolgens:

OK

PIN wijzigen selecteren en bevestigen.

PIN-code OK

Twee keer: nieuwe PIN-code invoeren (4 cijfers) en bevestigen – de nieuwe PIN-code van uw handset is opgeslagen.

PIN-code OK

Noteer hier uw nieuwe PIN-code:

Snelkiezen

Als u een snelkiesnummer geprogrammeerd hebt en de functie "Snelkiezen" is ingeschakeld, wordt dit nummer automatisch gekozen bij het indrukken van **een willekeurige toets**. Zo kan bijvoorbeeld in een noodsituatie een alarmnummer worden gekozen. U blijft echter "bereikbaar". Bij een inkomende oproep de verbindingstoets  indrukken.

Snelkiesnummer opslaan/wijzigen/wissen:

Begin de procedure met het oproepen van de veiligheidsfuncties zoals beschreven aan het begin van het hoofdstuk op pagina 24, vervolgens:

OK

Snelkiesnummer selecteren en bevestigen. Zie ook onderstaande informatie!



Snelkiesnummer invoeren, wijzigen of wissen met

Extra menu openen.

OK

Invoer opslaan bevestigen.

Bij het invoeren van het nummer eventueel het extra menu openen met en **I** voor intern snelkiesnummer (bijv. **I3**), een **pauze** of een **nummer uit het extra telefoonboek** invoeren.

Snelkiezen inschakelen:

Begin de procedure met het oproepen van de veiligheidsfuncties zoals beschreven aan het begin van het hoofdstuk op pagina 24, vervolgens:

OK

Snelkiezen selecteren, inschakelen en functie beëindigen.

✓ = functie ingeschakeld

Uitschakelen: **UIT** PIN-code invoeren **OK** .

Handsetblokkering inschakelen

U kunt uw handset blokkeren voor uitgaande externe gesprekken. Bij ingeschakelde blokkeerfunctie zijn alle functies geblokkeerd, met uitzondering van het noodnummer. U blijft echter "bereikbaar". Bij een inkomende oproep de verbindingstoets indrukken.

Begin de procedure met het oproepen van de veiligheidsfuncties zoals beschreven aan het begin van het hoofdstuk op pagina 24 bovenaan, vervolgens:

OK

Handset blokk. selecteren, inschakelen en functie beëindigen.

✓ = functie ingeschakeld

Uitschakelen: **UIT** PIN-code invoeren **OK** .

Noodnummer kiezen

Bij ingeschakelde functie Handsetblokkering kunt u het noodnummer kiezen dat in het basisstation is opgeslagen – zie de gebruiksaanwijzing van het basisstation!

Overige instellingen

Automatische beantwoording

Bij ingeschakelde automatische beantwoording hoeft u alleen de handset van het basisstation of uit de lader te nemen om de oproep te beantwoorden.



Menu-toets indrukken.



Instellingen selecteren en bevestigen.



Aut. opr.aann. selecteren en functie in- of uitschakelen.

✓ = functie ingeschakeld.

Display-taal instellen



Menu-toets indrukken.



Instellingen selecteren en bevestigen.



Taal selecteren.

✓ = ingestelde taal.



Taal selecteren en bevestigen.

Display-meldingen bij het instellen van de taal:

| | | |
|---------------|----------|-------------------|
| Einstellungen | Sprache | Deutsch |
| Settings | Language | English |
| Réglages | Langue | Français |
| Impostazioni | Lingua | Italiano |
| Ajustes | Idioma | Español |
| Programações | Língua | Português |
| Instellingen | Taal | Nederlands |

Standaardinstellingen herstellen

De **PIN-code van de handset** wordt niet hersteld.
De **telefoonboeken** en de **bellerslijst** worden **niet** gewist.

Instelling bij levering:

| | |
|--|------------|
| Taalinstelling | Nederlands |
| Snelkiesnummer, nummerherhaallijst | gewist |
| Automatische beantwoording, toetssignaal, batterijwaarschuwingstoon, bevestigingstonen | AAN |
| Volume van de handset, toonritme van het belsignaal | 1 |
| Volume van het belsignaal | 5 |
| Kort attentiesignaal | UIT |
| Gevoeligheid babyfoon | 2 |



Menu-toets indrukken.

OK

Instellingen selecteren en bevestigen.



Standaardinstel selecteren en bevestigen.

PIN-code OK

PIN-code van de handset invoeren en bevestigen (bij levering 0000).

Stationsinstellingen

Handset aanmelden

U kunt uw handset op maximaal **4 basisstations** aanmelden. Voor het aanmelden bij "GAP-basisstations" **van andere leveranciers**, zie de gebruiksaanwijzing van het betreffende basisstation.

- bereid het **basisstation** voor, zie pagina 12.
- **binnen één minuut** moet u de onderstaande procedure **op de handset** uitvoeren:



Menu-toets indrukken.



Stations selecteren en bevestigen.



Extra menu openen.



Aanmelden selecteren en bevestigen.



PIN-code van het basisstation (bij levering: 0000) invoeren en bevestigen.

Overige stationsinstellingen

Alle overige stationsinstellingen roept u als volgt op:



Menu-toets indrukken.



Stations selecteren en bevestigen.



Station selecteren en extra menu openen.



Gewenste functie selecteren:

Naam wijzigen

U kunt de naam van het station wijzigen, bijv. **Station 1** in **Intern 3**, waarbij "3" het interne nummer van de handset is.



Naam wijzigen selecteren en bevestigen.

Naam

Gewenste naam invoeren, zie pagina 18.



Invoer opslaan selecteren.

Selecteren

U kunt de handset aanmelden op een **vast basisstation** of de menu-optie **Beste station** instellen. De handset selecteert dan automatisch het station waarmee de beste zendverbinding tot stand kan worden gebracht.

OK

Selecteren selecteren en bevestigen.

Multicel Config

Alleen mogelijk in combinatie met meerdere ISDN-basisstations van KPN Telecom. Zie de gebruiksaanwijzing van de desbetreffende toestellen.

Macro's

Stations-macro's

Alleen mogelijk met Chicago 330/350-basisstations/
-toestellen!

Zie de gebruiksaanwijzing van de desbetreffende toestellen.

Toestel-macro's

U kunt meerdere bedieningsprocedures of invoergegevens opslaan als toestelmacro onder een naam.

U kunt macro's net zoals telefoonboekgegevens via het extra menu  bewerken en verzenden.

Toestelmacro opslaan:



Menu-toets indrukken.



Toestelmacro's selecteren en bevestigen.



Extra menu openen.



Nieuwe invoer selecteren en bevestigen.

Naam

Naam van de macro invoeren.



Naar de volgende regel springen.

Inhoud

Inhoud van de macro invoeren.



Extra menu openen en **Invoer opslaan** bevestigen.

Overige functies van het extra menu bij het invoeren van een macro-inhoud:

Element invoegen

Voor de elementen worden de volgende letters weergegeven:

| | |
|-----------------|-----------------|
| C PIN opvragen | I INT |
| N Nr. opvragen | E Einde gesprek |
| Q Bevest. opvr. | M Tijd. toonk. |
| P Pauze invoeg. | |



Element selecteren en bevestigen.

Element tonen

Om de betekenis van het element op te roepen, plaatst u de cursor op het teken en roept u de functie "Element tonen" op.

Toestelmacro starten:



Menu-toets indrukken.



Toestelmacro's selecteren en bevestigen.



Gewenste macro selecteren en starten met de verbindingstoets.

Babyfoon

Bij een ingeschakelde babyfoon wordt vanaf een door u gekozen handset een andere handset intern gebeld, zodra in de kamer een van tevoren ingestelde babyfoongevoeligheid wordt bereikt. Na het beantwoorden van de oproep hoort u wat er in de kamer gebeurt. Ook na het verbreken van de verbinding blijft de babyfoon ingeschakeld. Op de babyfoon worden de oproepen alleen in het display aangegeven. De **afstand** tot de baby dient circa **1 tot 2 meter** te bedragen.

Numerum voor babyfoon opslaan



Menu-toets indrukken.



Babyfooninstel. selecteren en bevestigen.



Tel.nr. babyfoon selecteren en bevestigen.



Numerum van de handset invoeren die moet worden opgebeld en bevestigen.

Wanneer u per ongeluk een 2-cijferig nummer hebt ingevoerd: vóór het nummer een "nul" invoeren.

Babyfoongevoeligheid instellen



Menu-toets indrukken.



Babyfooninstel. selecteren en bevestigen.



Gevoel. instel. selecteren en bevestigen.



Gevoeligheid van de babyfoon wijzigen en opslaan. Niveau 1 tot 3. Niveau 3 is het meest gevoelig.

Babyfoon inschakelen

Vooropgesteld: het nummer voor de babyfoon is opgeslagen!



Menu-toets indrukken.



Babyfooninstel. selecteren en bevestigen.



Babyfoon inschakelen en functie beëindigen.

✓ = functie ingeschakeld

Babyfoon uitschakelen



De handset bevindt zich nu weer in de rusttoestand.

Accessoires

Headset Chicago 330 Micro



Met de headset voor de **Chicago 330 Micro** heeft u tijdens het telefoneren uw handen vrij. Bovendien kunt u meeluisteren met de gesprekken via de handset.

Service

Als u vragen hebt over de bediening van uw toestel, kunt u de Internetsite van de GebruikService van KPN Telecom raadplegen.

Het adres is: www.kpn.com trefwoord: *gebruikservice*

U kunt de GebruikService ook bereiken via telefoonnummer 0900-8642 (niet gratis).

U kunt ook met het toestel en bijbehorende onderdelen naar het verkooppunt gaan. Neem het ingevulde garantiebewijs en de aankoopbon mee als het toestel nog onder de garantie valt.

Als u door een storing op de buitenlijn niet kunt bellen of gebeld kunt worden, kunt u via een andere telefoonaansluiting bellen met 0800-0407 (gratis) of naar Primafoon gaan.

Voor vragen over het assortiment van Primafoon® kunt u bellen met Primafoon, telefoonnummer 0800-1515 (gratis) of 0800-PRIMAFOON (gratis).

Als u andere vragen hebt, kunt u naar het verkooppunt gaan of bellen met de Klantenservice Consumenten van KPN Telecom, telefoonnummer 0800-0402 (gratis) of de Klantenservice Zakelijke Markt, telefoonnummer 0800-0403 (gratis).

Copyright

Dit is een uitgave van KPN Telecom B.V., Nederland, januari 2001, © KPN N.V.

Niets van deze uitgave mag worden vermenigvuldigd zonder toestemming van KPN Telecom.

KPN Telecom behoudt zich het recht voor wijzigingen aan te brengen zonder voorafgaand bericht. KPN Telecom kan niet aansprakelijk worden gesteld voor schade of letsel die het gevolg is van verkeerd gebruik of gebruik dat niet in overeenstemming is met de instructies in de gebruiksaanwijzing.

De diensten en producten die zijn aangeduid met ® zijn geregistreerde merken van KPN N.V..

Garantie

De garantievoorwaarden staan op het garantiebewijs dat u bij aankoop hebt ontvangen. Op de Chicago 330 Micro set zijn de Algemene Voorwaarden van KPN Telecom voor Verkoop van toepassing. Deze voorwaarden zijn gratis verkrijgbaar bij Business Center en Primafoon.

Neem bij problemen in eerste instantie contact op met de leverancier van het apparaat.

Technische gegevens

| | |
|-----------------------------------|--|
| Aantal kanalen | 120 |
| Adapter | - Input: 230V 50 Hz 16 mA - Output : AC 9V 24 mA |
| Afmetingen (l x b x h) | - Handset: 130 x 42 x 18 mm |
| Frequentiegebied | 1880 - 1900 MHz |
| Gewicht handset met batterijen | 170 gr |
| Maximaal bereik | - Binnenshuis:Maximaal 50 m - Buitenshuis:Maximaal 150 m |
| Telefoonboek | 100 telefoonnummers en namen |
| Oplaadtijd | - Opladen bij volledig lege batterij: 16 uur - Opladen bij melding lege batterij: 5 uur |
| Standaard | DECT/GAP |
| Standby-tijd | Maximaal 200 uur |
| Spreektijd | Maximaal 15 uur |
| Voeding handset | Toshiba Power Pack (NiMH), Artikelnr. V30145-K1310-X143. |
| Zendvermogen | - Gemiddeld: 10 mW - Maximaal: 250 mW |
| Geografische bestemming | Dit apparaat is toegelaten voor het gebruik binnen Nederland |

EG-verklaring van overeenstemming

KPN Telecom B.V.
Verkoopenhelf Consumentenmarkt
Postbus 30000
2500 GA DEN HAAG
Nederland

verklaart dat de

Chicago* 330 Micro

voldoet aan de eisen van de Richtlijn voor Radio-apparatuur en
Randapparatuur 1999/5/EG.

Deze verklaring van overeenstemming is gebaseerd op bijlage V van
de Richtlijn.

Den Haag, februari 2001



J. de Graaf
Manager Kwaliteit

